



РУКОВОДСТВО

ЭКСПЛУАТАЦИЯ, ОБСЛУЖИВАНИЕ

ORLAUF ELYSIAN



Массажное кресло
с механизмом
растяжения спины

Beige Edition

**Актуальная версия
инструкции**



СОДЕРЖАНИЕ

1. Техника безопасности	5
2. Обзор внешнего вида	7
2.1 Вид спереди и внешние детали	7
2.2 Массажный механизм кресла	9
2.3 Динамики массажного кресла	10
3. Сборка	11
3.1 Сборка	11
3.2 Перемещение массажного кресла	17
3.3 Размещение массажного кресла	19
4. Подготовка к использованию	20
4.1 Проверьте пространство вокруг массажного кресла	20
4.2 Убедитесь, что в кресле нет посторонних предметов	22
4.3 Включите питание кресла	23
4.4 Убедитесь, что массажные ролики находятся в стационарном положении	23
5. Включение и выключение массажного кресла	24
5.1 Включение массажного кресла	24
5.2 Начало сеанса массажа	24
5.3 Пауза и отключение	24
6. Начало эксплуатации массажного кресла	25
7. Панель управления	26
8. Настройки и управление	28
8.1 Запуск	28
8.2 Интеллектуальное сканирование	30
8.3 Регулировка высоты плеч	31
8.4 Главный экран	32
8.5 Ручная настройка	35
8.6 Автоматические программы	38
8.7 Настройки	44
8.8 Датчик здоровья	45
8.9 Экран предупреждения	46
8.10 Экран выключения	47
9. Чистка и уход	48
9.1 Уход за обивкой из искусственной кожи	48
9.2 Уход за пластиковыми частями кресла	49
10. Анализ и устранение неисправностей	50
11. Порядок заземления	52
12. Спецификация	53
13. Комплектация	54
14. Гарантия	55

РУКОВОДСТВО ПО СБОРКЕ, ЭКСПЛУАТАЦИИ И ОБСЛУЖИВАНИЮ

Уважаемый покупатель!

Поздравляем с удачным приобретением! Вы купили массажное кресло Orlauf Elysian, которое сочетает в себе передовые технологии и современный дизайн. Регулярное использование этого кресла поможет вам улучшить самочувствие и снять накопившееся напряжение.

Прежде чем приступить к эксплуатации массажного кресла, внимательно изучите данное руководство, чтобы ознакомиться с его техническими и функциональными особенностями. Обязательно сохраняйте данную инструкцию, чтобы всегда иметь под рукой перечень всех функций и правила эксплуатации. Обращаем внимание на обязательное соблюдение правил безопасности при использовании кресла.

Если у вас возникли какие-либо вопросы по эксплуатации массажного кресла, свяжитесь со службой технической поддержки или уполномоченным дилером, у которого вы его приобрели.



Внимательно прочитайте всю инструкцию перед использованием данного продукта. Сохраняйте ее для дальнейшего использования.

1. ТЕХНИКА БЕЗОПАСНОСТИ

Если использовать массажное кресло неосторожно, есть риск получения травмы. Пожалуйста, соблюдайте технику безопасности:

- осторожно включайте кресло в розетку, чтобы избежать риска возгорания или удара током;
- рекомендуем подключать кресло через сетевой фильтр;
- не используйте массажное кресло в местах с высокой влажностью воздуха, например, в сауне, возле бассейна, в ванной комнате и т.д.;
- не используйте кресло на улице и в местах с прямым солнечным светом;
- всегда выключайте кресло из розетки, чтобы предотвратить поломки при перебоях в подаче электроэнергии;
- никогда не подключайте и не отключайте питание кресла мокрыми руками;
- не оставляйте кресло без присмотра, если его используют люди с ограниченными возможностями или дети;
- используйте массажное кресло только по прямому назначению, как описано в данной инструкции;
- кресло предназначено для использования только одним человеком одновременно;
- не используйте никакие дополнительные аксессуары, кроме рекомендованных производителем;
- не вставайте, не садитесь и не прыгайте на секции для ног, спинке, и подлокотниках кресла - это может привести к травмам или неисправности оборудования;
- всегда своевременно очищайте массажное кресло от загрязнений, пыли и мусора;
- не вставляйте посторонние предметы в отверстия и ниши массажного кресла;
- не тяните за кабель питания, чтобы отключить или передвинуть массажное кресло;
- перед включением массажного кресла проверьте, чтобы возле него не было детей, животных или предметов, которые могут попасть под движущиеся части;
- если во время работы отключилось питание, переведите выключатель питания в положение «0» и затем отключите вилку от розетки — это предотвратит любые проблемы во время повторного включения питания;
- если вы обнаружили повреждения в обшивке кресла, немедленно прекратите его использование и обратитесь в сервисный центр;
- это массажное кресло предназначено для домашнего использования и не может использоваться в других целях;

- проконсультируйтесь с врачом перед использованием массажного кресла, если вы беременны, проходите медицинское лечение, используете электронные медицинские импланты, например, кардиостимулятор и другие возможные противопоказания;
- проконсультируйтесь с врачом, если у вас есть одно из следующих заболеваний: злокачественные опухоли, болезни сердца, боли в пояснице, искривление или травмы позвоночника, остеопороз или хронические заболевания в состоянии рецидива;
- если вы испытываете боль при использовании массажного кресла, немедленно прекратите массаж и проконсультируйтесь с врачом;
- никогда не массируйте опухшие или воспаленные части тела;
- не используйте массажное кресло более 30 минут за 1 сеанс;
- не используйте массажное кресло в помещениях, где применяются аэрозольные распылители (спреи) или есть большая концентрация кислорода;
- это массажное кресло не является медицинским оборудованием и предназначено для обеспечения комфортного массажа и отдыха, поэтому кресло не может заменить полноценное медицинское лечение;
- никогда не используйте массажное кресло с пережатыми воздушными шлангами; не допускайте засорения воздушных шлангов и проникновения внутрь волос и любых других посторонних предметов;
- проверяйте контакт кожи с нагреваемыми зонами кресла: сбой в работе нагревательного элемента могут привести к серьезным ожогам;
- перегрев может быть признаком неправильного использования массажного кресла - если это произошло, немедленно выключите кресло и выньте вилку из розетки;
- перед использованием массажного кресла снимите с себя все украшения, часы и другие аксессуары, а также убедитесь, что в карманах нет никаких предметов;
- держите детей подальше от выдвижной секции для ног и других подвижных частей.

Внимание:



- не садитесь в кресло в мокрой одежде и не допускайте попадания на него жидкости;
- не допускайте контакта внешней поверхности кресла с колющими и режущими предметами;
- никогда не снимайте чехол кресла и не пытайтесь ремонтировать кресло самостоятельно.

2. ОБЗОР ВНЕШНЕГО ВИДА

2.1 Вид спереди и внешние детали



Рисунок 1 – Внешние детали массажного кресла

1. Подголовник.
2. Динамик.
3. Воздушная подушка для плеч.
4. Планшет управления.
5. Панель быстрого доступа.
6. Подлокотник.
7. Сиденье.
8. Воздушная подушка для ног.
9. Воздушная подушка для стоп.
10. Подсветка.

- 11. Беспроводная зарядка для телефона.
- 12. USB зарядка.
- 13. Боковина.
- 14. Основание.

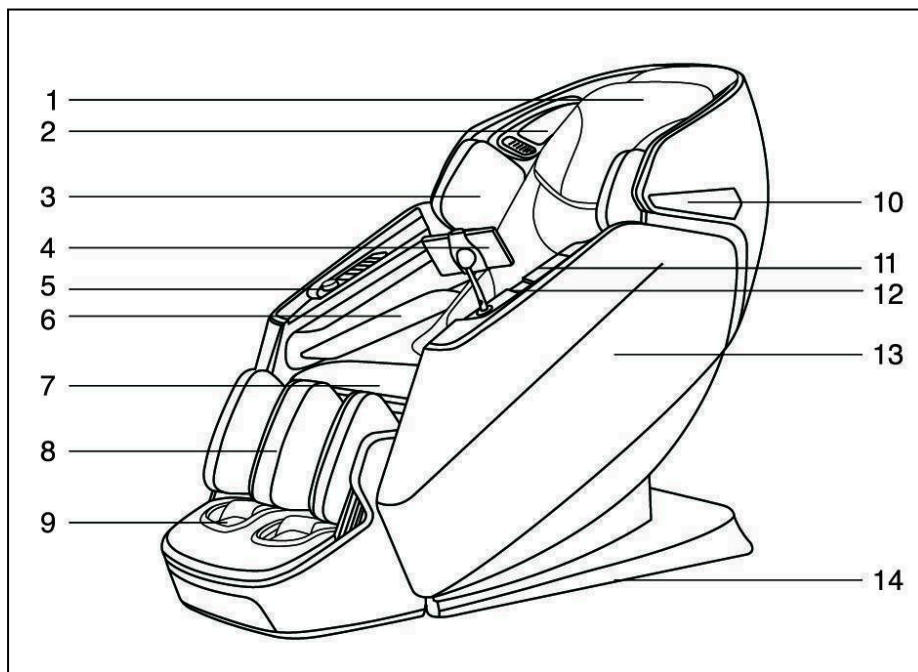

Рисунок 2 — Внешние детали массажного кресла

2.2 Массажный механизм кресла

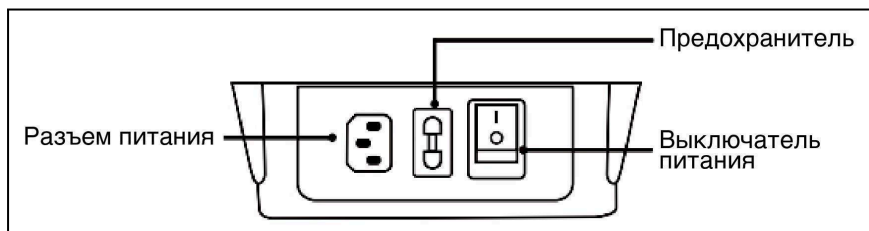

Рисунок 3 — Детали массажного механизма

2.3 Динамики массажного кресла

У кресла есть встроенные динамики, и вы можете управлять ими с телефона. Для этого на смартфоне перейдите в поиск устройств Bluetooth и найдите Orlauf Elysian.

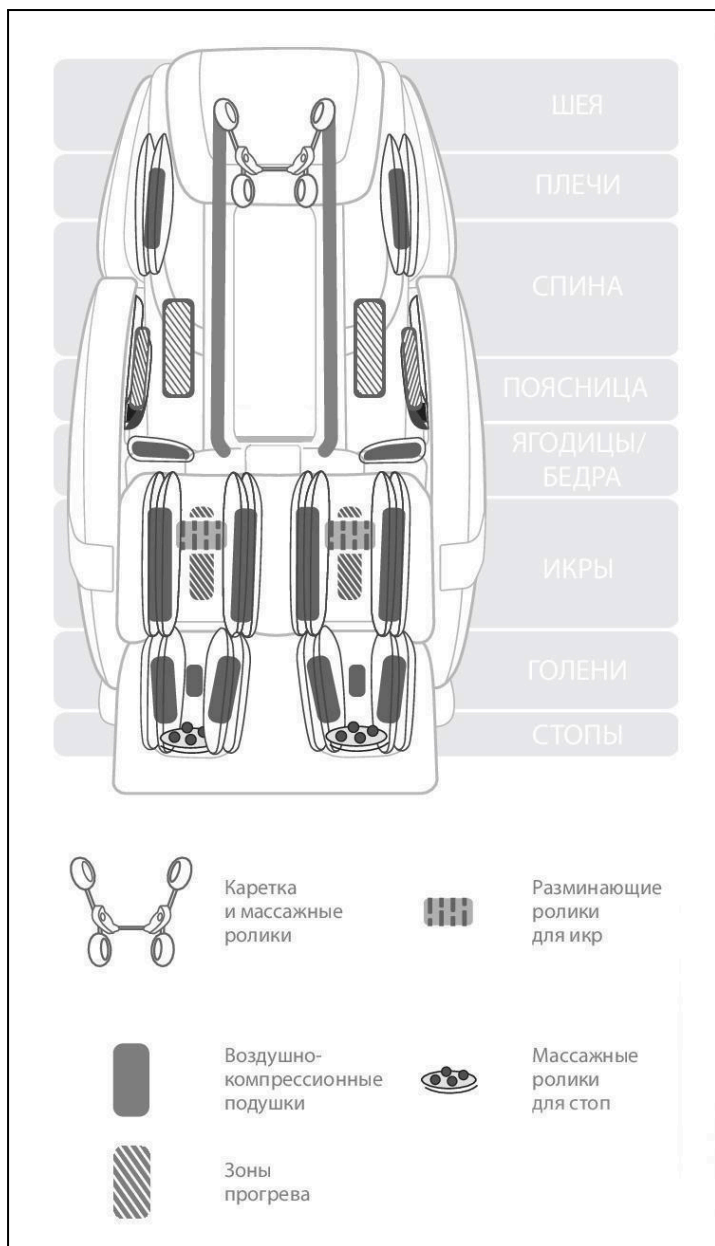

Рисунок 4 — Динамики массажного кресла подключаются по Bluetooth



По умолчанию код для подключения отсутствует.

Примечание: динамики кресла одновременно подключаются только к одному устройству.

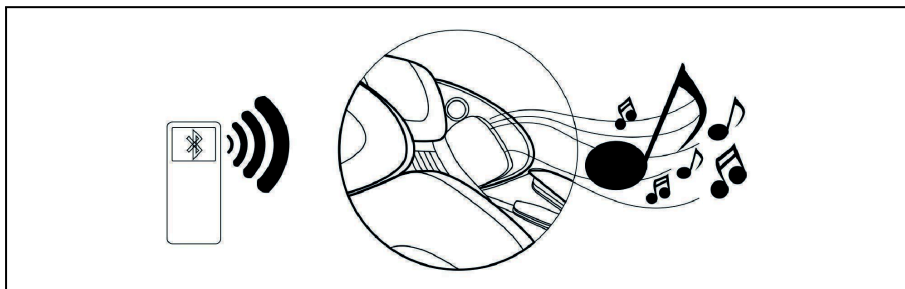
3. СБОРКА

3.1 Сборка

Распаковка и подготовка к сборке

Достаньте все из коробки. Не поднимайте корпус в одиночку — лучше возьмитесь вдвоем, как показано на рисунке.



Рисунок 5 — Распаковка корпуса массажного кресла



Примечание: один человек держится обеими руками за ручку спинки, а другой — за обе стороны нижней части кресла.

Проверка комплектации

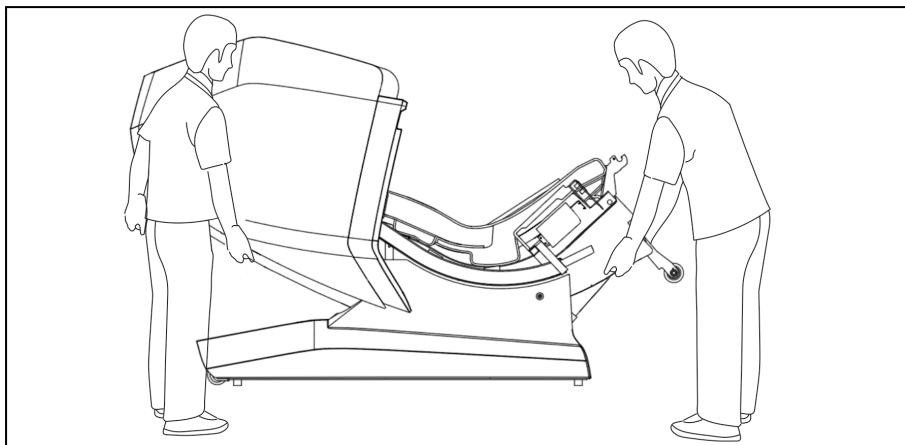
Перед сборкой убедитесь, что все детали массажного кресла в комплекте. Для этого разложите их на ровной поверхности и сверьтесь со списком в комплектации.

Установка секции для ног

1. Достаньте секцию для ног и разместите рядом с основным корпусом.



Рисунок 6 — Размещение секции для ног

2. Надежно соедините воздушную трубку секции для ног с воздушной трубкой каркаса и вставьте штекер связки проводов в разъем. Закройте гибким защитным кожухом.



Рисунок 7 — Соединение воздушных трубок и установка связки проводов

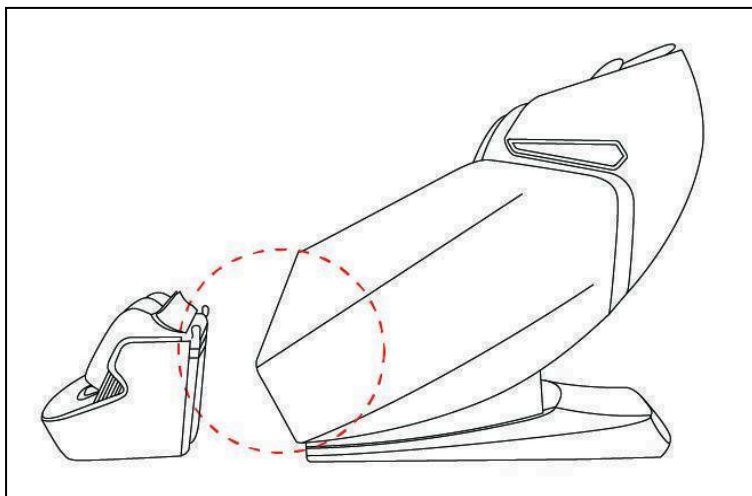

Рисунок 8 — Установка гибкого защитного кожуха

3. Достаньте втулку и винты с шестигранной головкой М6*18 из пакета аксессуаров. Установите левую и правую втулки.

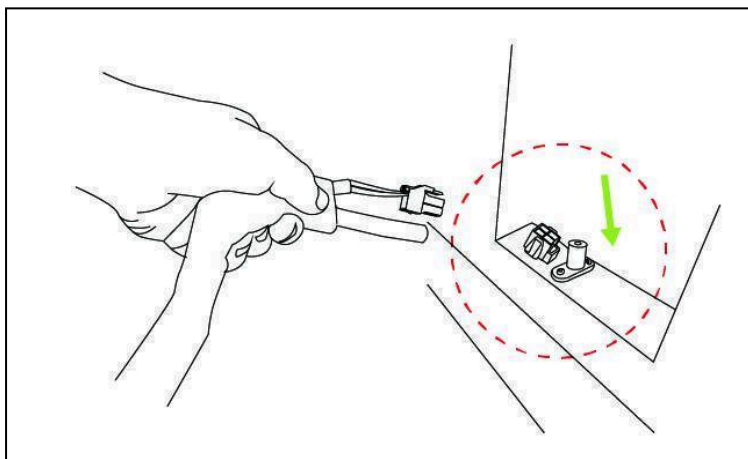

Рисунок 9 — Установка втулок

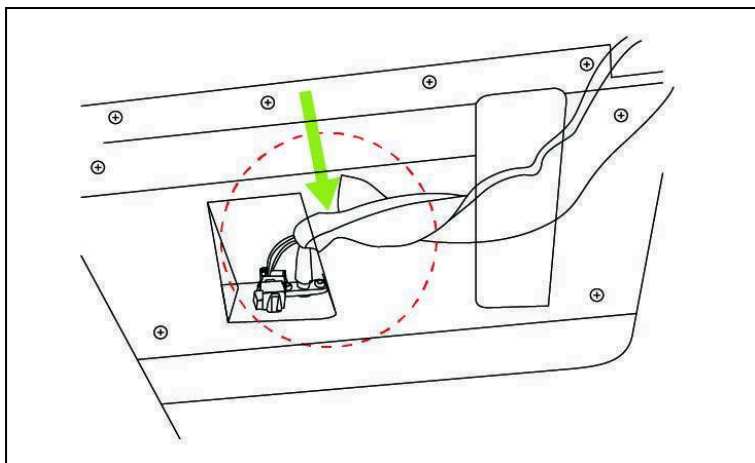
4. Поднимите секцию для ног и вставьте втулки в крепежное ухо на корпусе кресла.

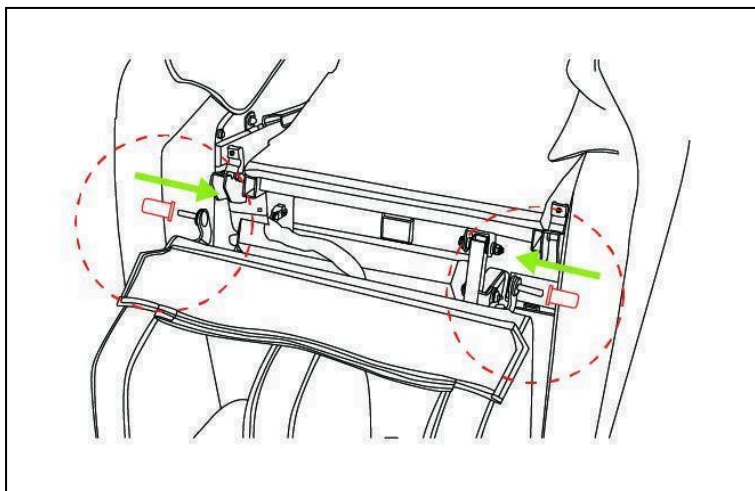

Рисунок 10 — Установка секции для ног

5. Опустите прижимную пластину вала и закрутите винты.

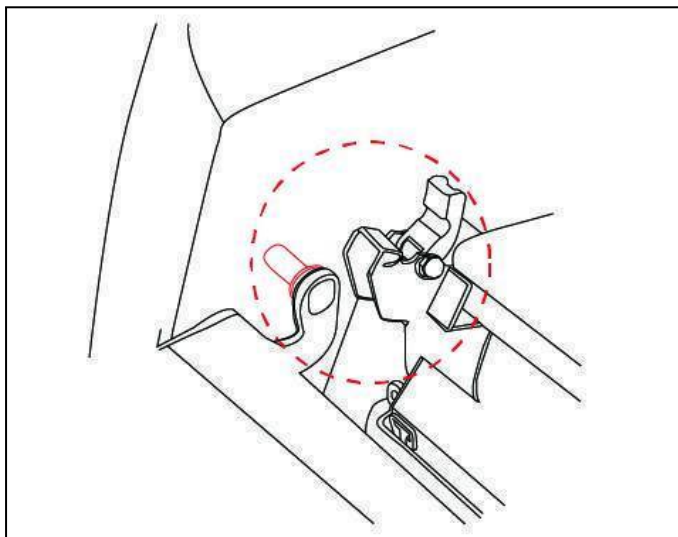

Рисунок 11 — Крепление прижимной пластины вала

6. Застегните молнии с правой и левой стороны.

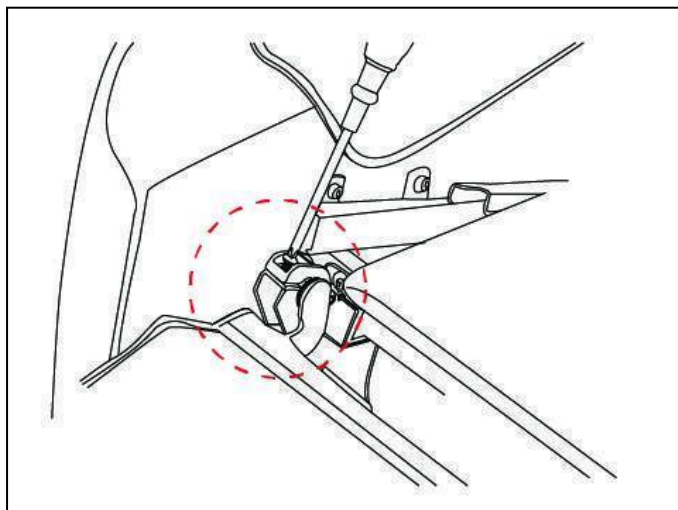

Рисунок 12 — Фиксация накидки сиденья

7. Застегните молнию между секцией для ног и сиденьем.

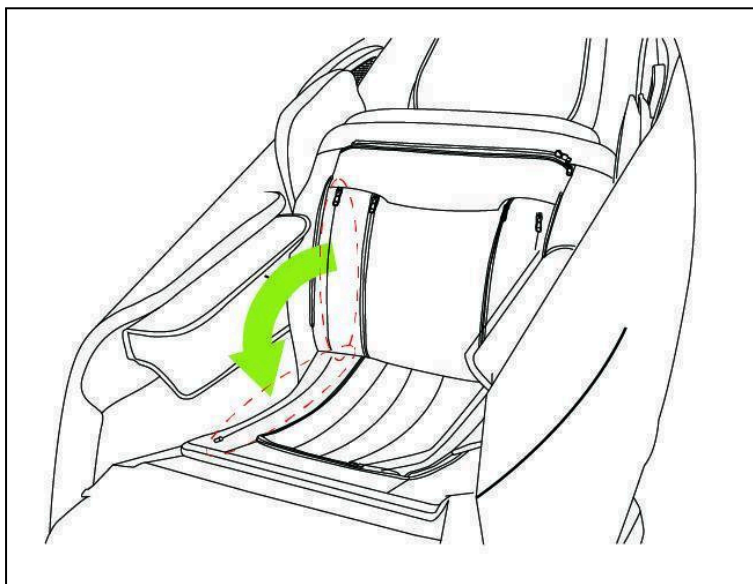

Рисунок 13 — Фиксация обивки секции для ног

Установка планшета управления

1. Вставьте нижний конец держателя планшета в гнездо и поверните по часовой стрелке, чтобы зафиксировать держатель на месте.
2. Поднимите сиденье, найдите порт подключения планшета, подключите разъем планшета к порту и плотно закрутите его.
3. Поместите планшет на держатель.

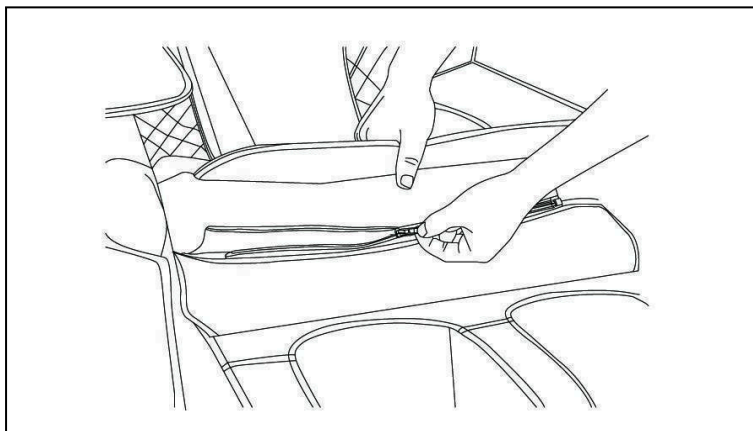

Рисунок 14 — Установка планшета управления

3.2 Перемещение массажного кресла

Массажное кресло тяжелое и габаритное, поэтому не рекомендуется перемещать его в одиночку.

Вариант 1: перемещение с помощью транспортировочных роликов.

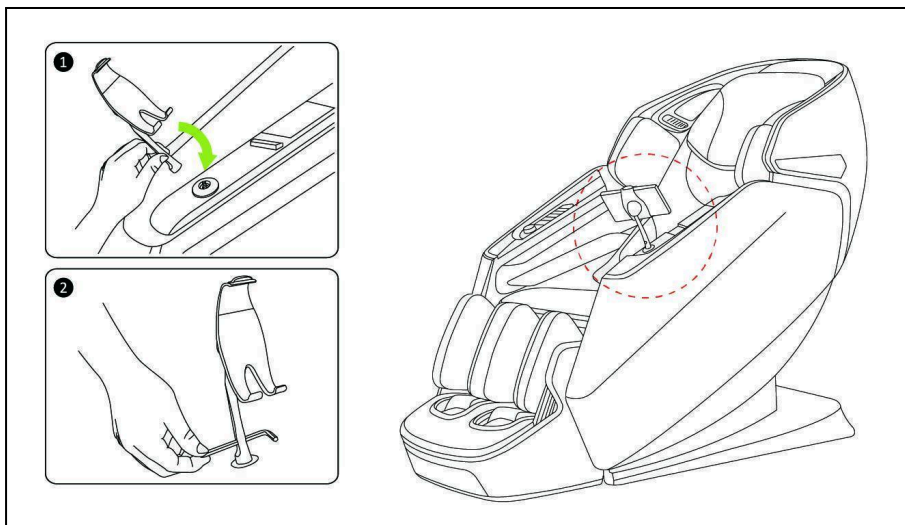
При перемещении кресла один человек должен поддерживать его за спинку, другой — за секцию для ног. Отклоните таким способом кресло на 45 градусов, пока оно не встанет на транспортировочные ролики.

Не отклоняйте спинку слишком сильно, кресло может опрокинуться и придавить человека.



Рисунок 15 — Перемещение массажного кресла с помощью транспортировочных роликов

Вариант 2: перемещение без транспортировочных роликов.

Крепко ухватитесь правой рукой за нижнюю часть кресла (за опору), левой рукой держите нижнюю часть спинки кресла. Поднимите его и переместите.

Обратите внимание, что вес кресла достаточно большой, поэтому для перемещения нужно как минимум два человека. Есть риск сорвать спину, будьте аккуратны.

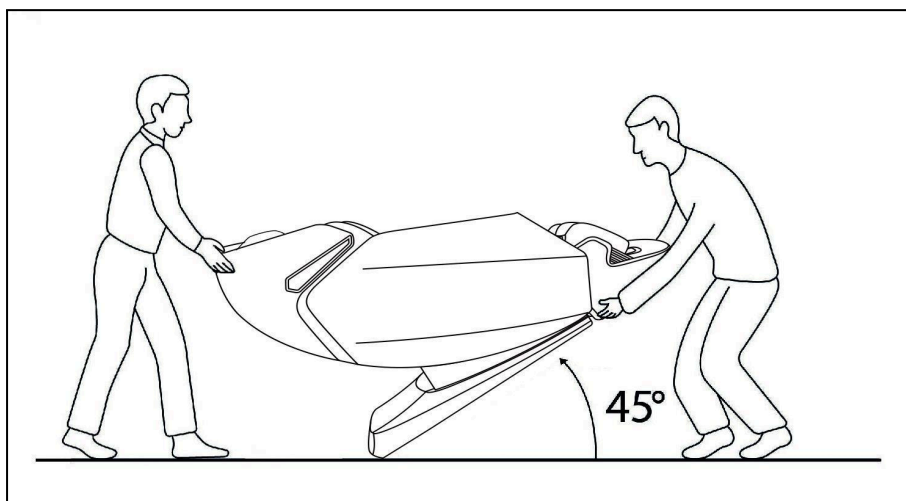

Рисунок 16 — Перемещение массажного кресла без использования транспортировочных роликов

Примечание:

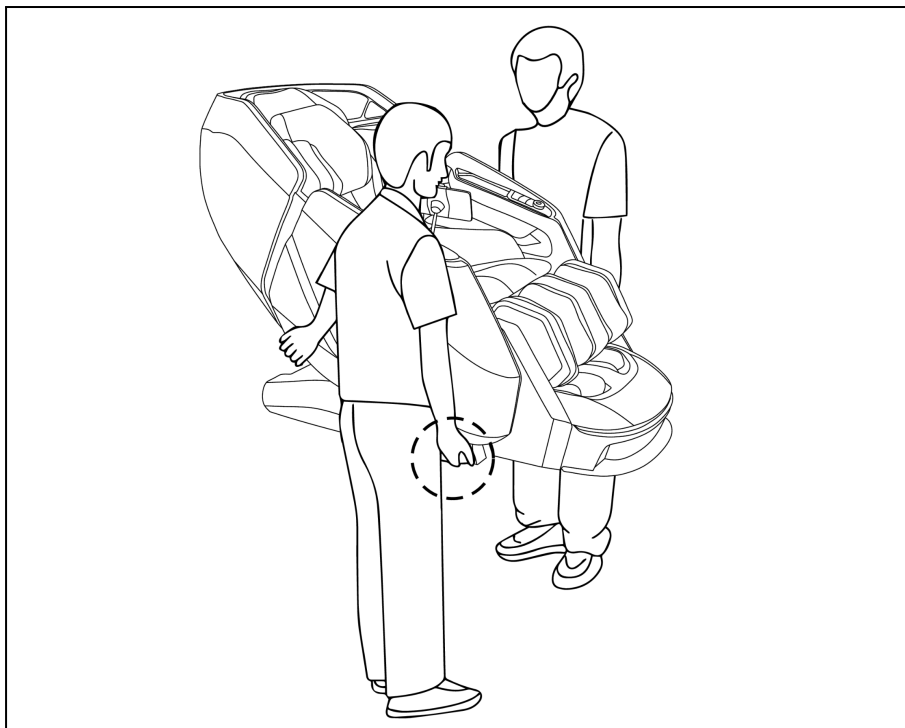

- перед тем, как перемещать кресло, убедитесь, что оно отключено от сети;
- не тащите и не толкайте кресло, пока оно не установлено в нужное место;
- при перемещении не держитесь за пластиковые части или за модуль питания; можно повредить кресло;
- не перемещайте кресло, если в нем кто-то сидит;
- можно подложить коврик под транспортировочные ролики, если боитесь поцарапать пол.

3.3 Размещение массажного кресла

Установите кресло не менее чем в 25 см от стены, а перед креслом оставьте 50 см свободного пространства.



Рисунок 17 — Размещение массажного кресла

Примечание:

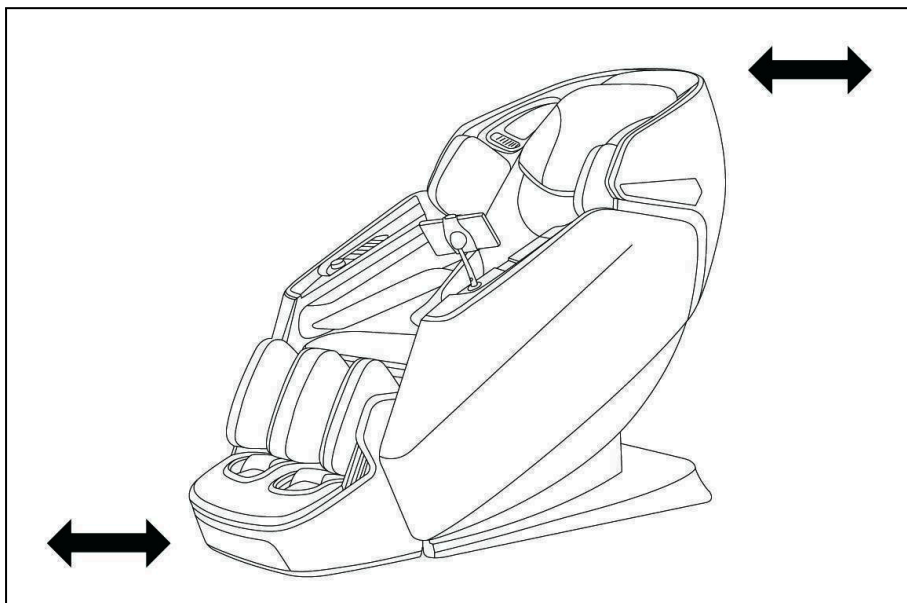

- не ставьте кресло в помещениях с высокой влажностью (саунах, ванных комнатах);
- поверхность пола должна быть ровной и нескользкой;
- не используйте в запыленных помещениях, помещениях с температурой выше 40 °C, рядом с раскаленными объектами (например, рядом с плитой или духовкой).

4. ПОДГОТОВКА К ИСПОЛЬЗОВАНИЮ

4.1 Проверьте пространство вокруг массажного кресла

Убедитесь, что рядом с креслом нет маленьких детей, домашних животных или других объектов. Кресло оснащено механизмом обнаружения посторонних объектов при раскладывании. В задней части спинки расположен датчик, который остановит раскладывание кресла при нахождении посторонних объектов позади кресла.



Рисунок 18 - Сзади и спереди от кресла не должно быть посторонних предметов, домашних животных и детей



Рисунок 19 - Расположение датчика обнаружения посторонних объектов

4.2 Убедитесь, что в кресле нет посторонних предметов

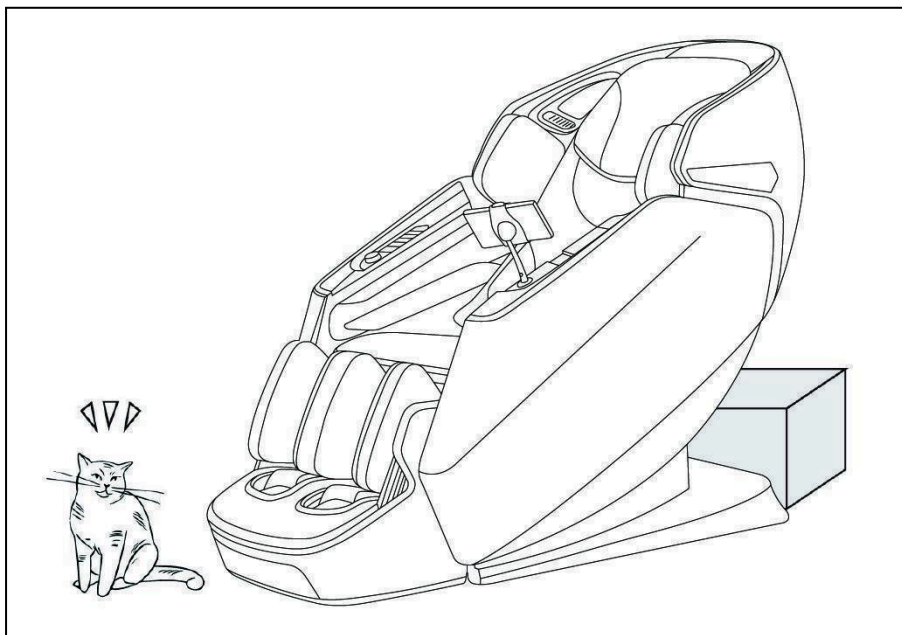
- Перед тем как приступить к массажу, убедитесь, что внутри нет посторонних предметов.
- Не размещайте руки, ладони или голову между спинкой кресла и внутренней поверхностью накидки спинки.
- Не сажайте домашних животных на массажное кресло, его спинку или подлокотники.

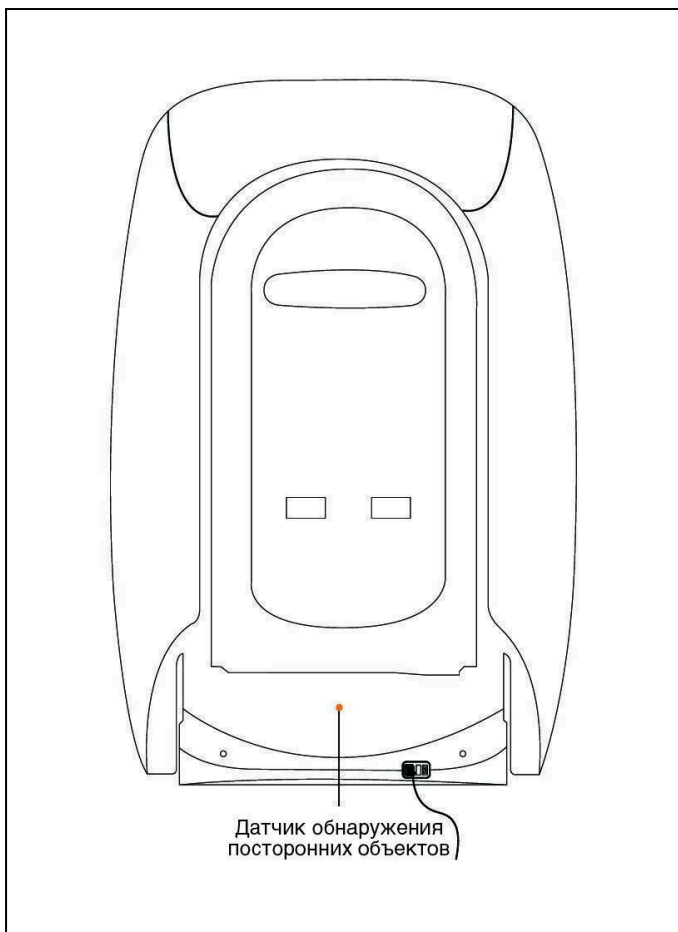

Рисунок 20 - Части массажного кресла, в которые могут попасть посторонние предметы

4.3 Включите питание кресла

1. Вставьте разъем питания в розетку блока сетевого выключателя.
2. Вставьте вилку шнура питания в сетевую розетку.
3. Переведите переключатель в положение «I».

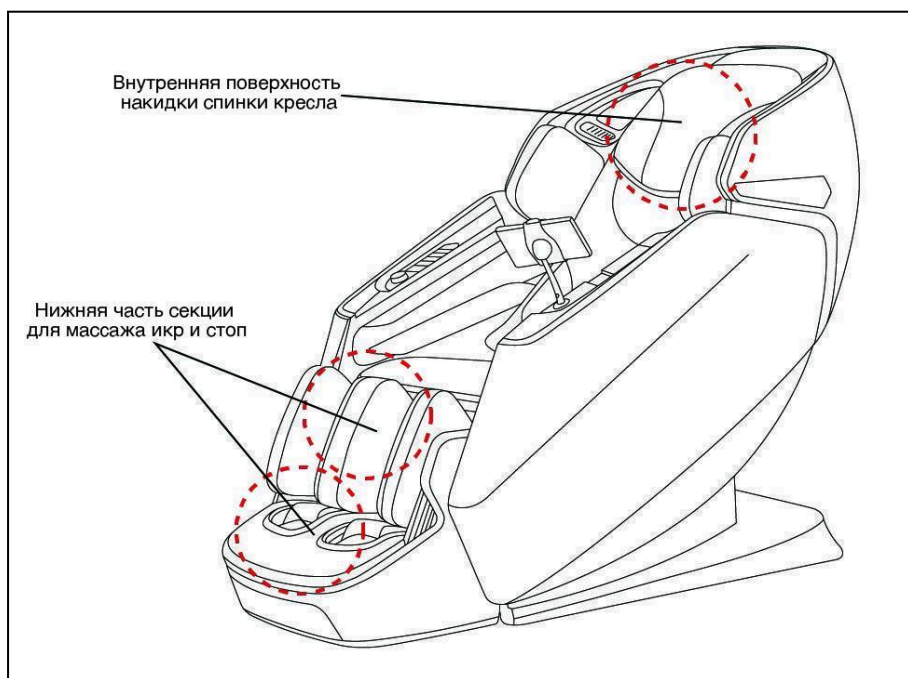

Рисунок 21 — Правильное включение массажного кресла

4.4 Убедитесь, что массажные ролики находятся в стационарном положении

Массажные ролики должны быть в исходном положении, сверху, как показано на рисунке. Если это не так, нажмите кнопку Вкл/Выкл на планшете управления, чтобы вернуть их в стационарное положение.

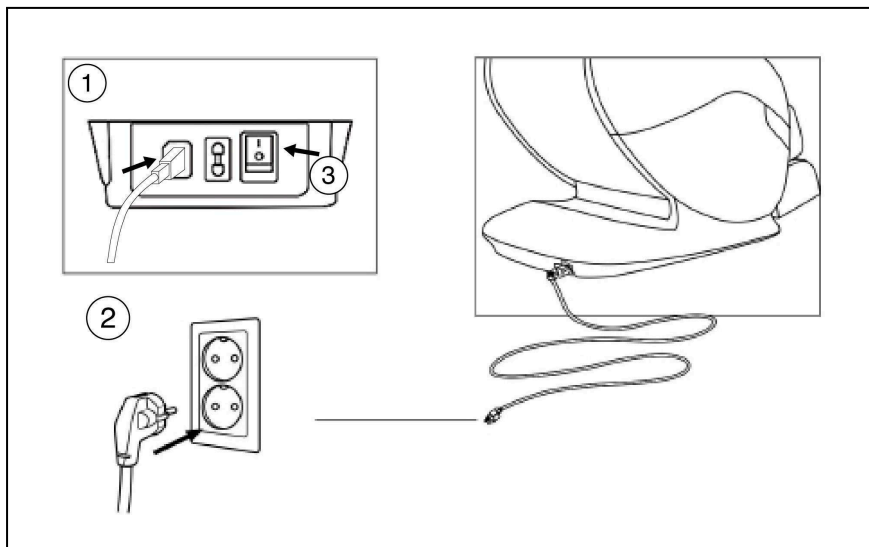

Рисунок 22 — Правильное положение роликов

5. ВКЛЮЧЕНИЕ И ВЫКЛЮЧЕНИЕ МАССАЖНОГО КРЕСЛА

5.1 Включение массажного кресла

Убедитесь, что кнопка на задней панели питания находится в положении «0». Вставьте штепсель кабеля питания в разъем кресла. Убедитесь, что он не болтается в гнезде. Затем подключите кабель питания к розетке. Переключите кнопку питания в положение «1».

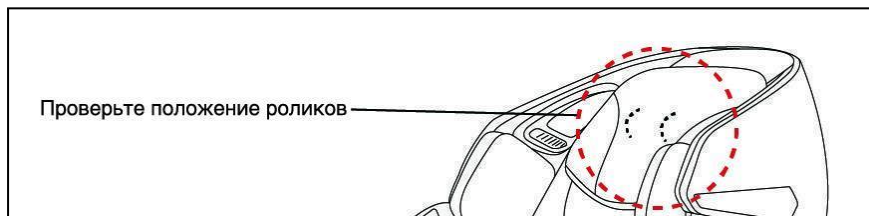



Внимание! Не трогайте кабель питания, розетку или разъем мокрыми руками!

5.2 Начало сеанса массажа

Сядьте в кресло. Для включения нажмите кнопку Вкл/Выкл на верхней части планшета управления.

5.3 Пауза и отключение

- **Пауза.** Нажмите на значок  на экране. Для повторного запуска массажа снова нажмите эту кнопку.
- **Окончание массажа.** Нажмите значок  для остановки работы кресла. Не покидайте кресло до полного поднятия спинки и полного опускания секции для ног.
- После полного выключения кресла отключите питание, нажав кнопку на панели питания в задней части основания кресла.

6. НАЧАЛО ЭКСПЛУАТАЦИИ МАССАЖНОГО КРЕСЛА

Когда вы начинаете пользоваться креслом, для корректной работы ему нужно определить длину ног пользователя. Это делается автоматически при регулировке угла наклона секции для ног.

Не ставьте ноги на наружную крышку секции для ног. Это может помешать правильному определению длины ног и привести к тому, что секция для ног не сможет полностью втянуться.



Рисунок 23 – Не ставьте ноги на наружную крышку секции для ног

7. ПАНЕЛЬ УПРАВЛЕНИЯ

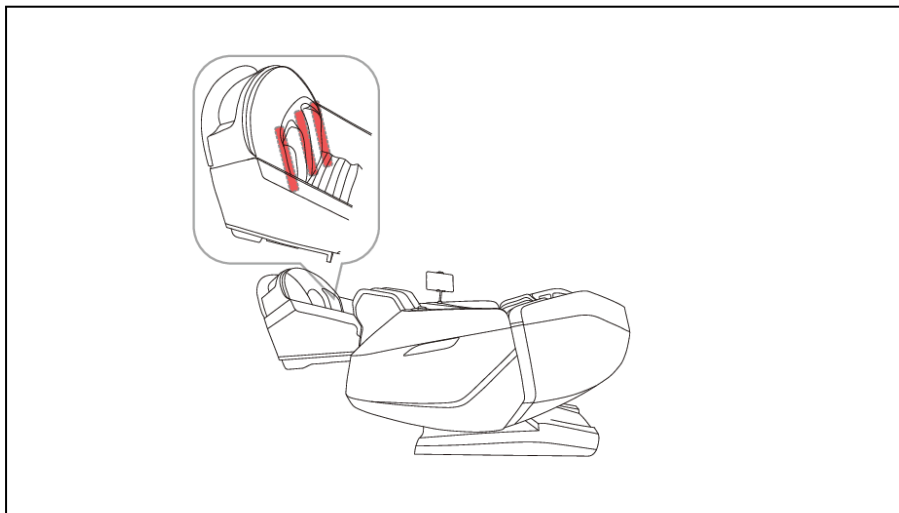

Рисунок 24 — Панель быстрого доступа на правом подлокотнике

- **Кнопка включения/выключения.**
- **Кнопка управления силой 4D.**
- **Ручное управление.** Нажмите для перехода в меню ручного управления настройками массажа.
- **Прогрев.** Включение/выключение прогрева поясницы и икр.

- **Подъем спинки.** Нажмите и удерживайте, чтобы поднять спинку. Отпустите кнопку, чтобы остановить.
- **Опускание спинки.** Нажмите и удерживайте, чтобы откинуть спинку. Отпустите кнопку, чтобы остановить.
- **Подъем секции для ног.** Нажмите и удерживайте, чтобы поднять секцию для ног. Отпустите кнопку, чтобы остановить.
- **Опускание секции для ног.** Нажмите и удерживайте, чтобы опустить секцию для ног. Отпустите кнопку, чтобы остановить.

8. НАСТРОЙКИ И УПРАВЛЕНИЕ

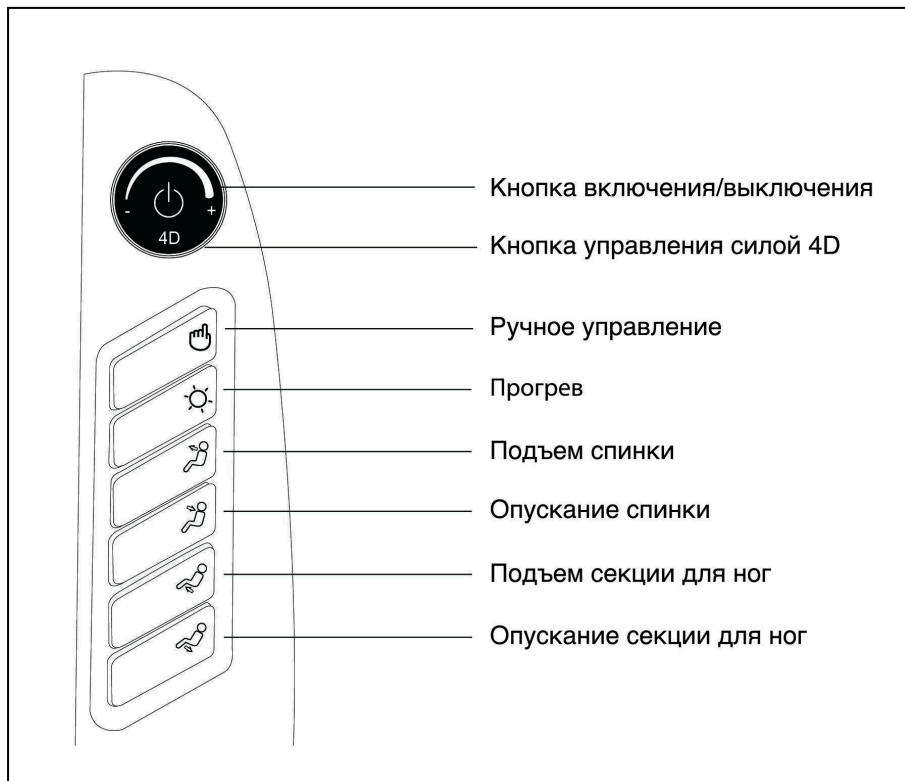
8.1 Запуск

Нажмите маленькую кнопку на корпусе планшета, чтобы запустить массажное кресло.



Рисунок 25 — Экран запуска

После включения вы увидите экран загрузки. В это время кресло будет автоматически раскладываться.





Рисунок 26 — Экран загрузки

8.2 Интеллектуальное сканирование

Чтобы массаж был эффективнее, кресло адаптирует положение массажных механизмов к вашему росту. Для этого используется интеллектуальное сканирование.

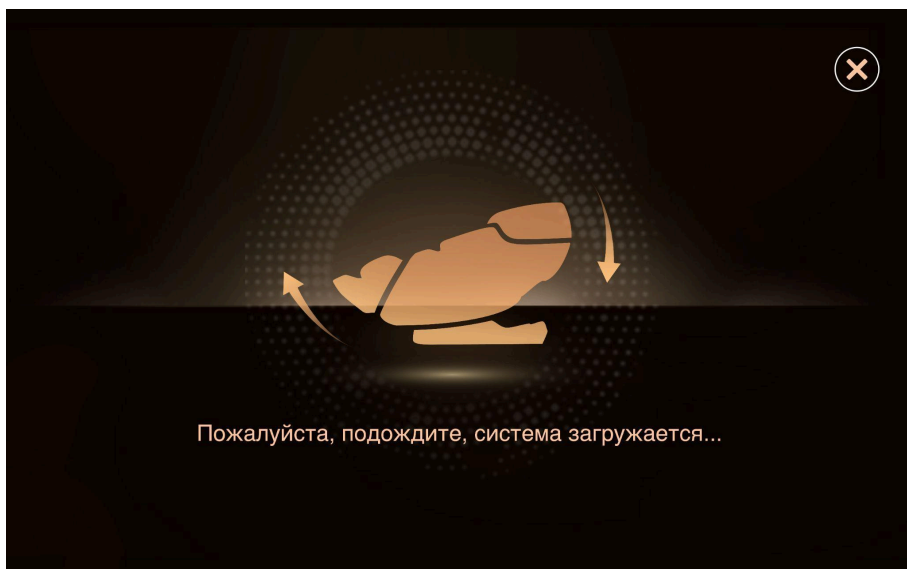
Если вы увидели экран интеллектуального сканирования, значит оно уже началось.

Кнопка  останавливает сканирование.

Кнопка  пропускает процесс.

Кнопка  выключает массажное кресло.



Рисунок 27 — Экран интеллектуального сканирования

8.3 Регулировка высоты плеч

После завершения **Интеллектуального сканирования** автоматически запускается определение положения плеч. Нажмите кнопки ▲ и ▼, чтобы управлять движением каретки. Когда каретка переместится в идеальное положение, нажмите **OK**, чтобы подтвердить.

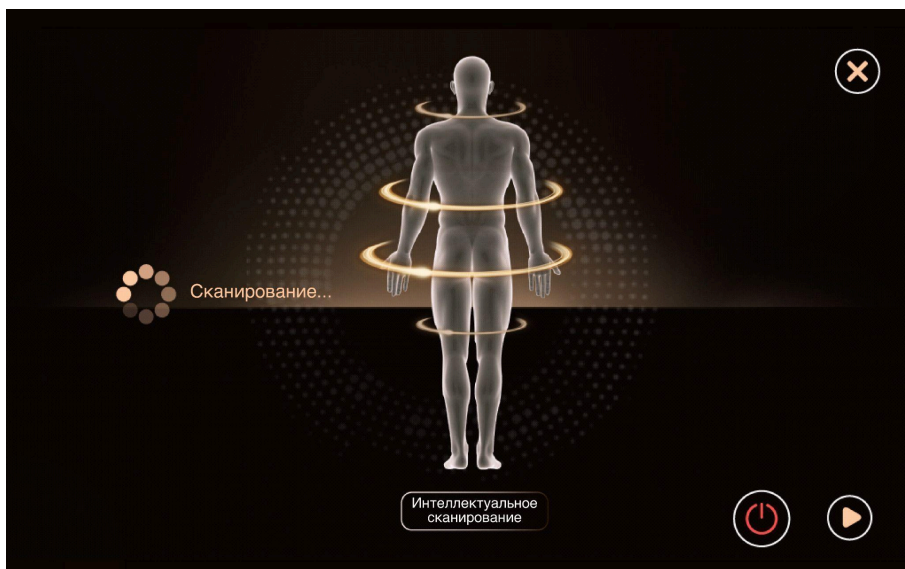

Рисунок 28 — Экран регулировки высоты плеч

8.4 Главный экран

На главном экране отображаются основные режимы работы: **Автопрограммы**, **Ручная настройка**. Отсюда можно получить доступ ко всем основным функциям массажного кресла.

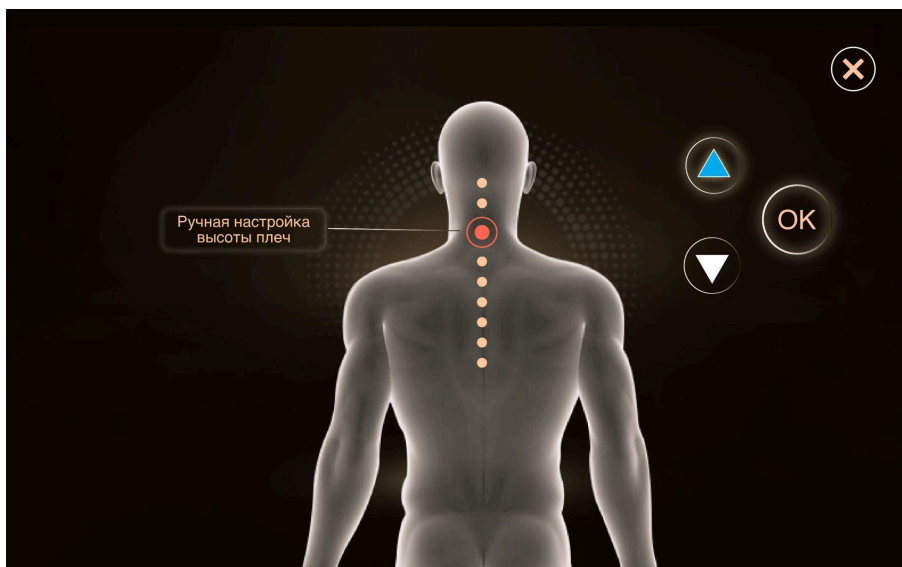

Рисунок 29 — Главный экран



Отображение текущей техники массажа.

Всего есть 6 типов техник. Кружки над техникой показывают скорость работы роликов. Кружки под техникой показывают ширину роликов.

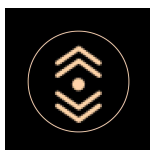

Положение.

Нажмите для перехода в режим регулировки высоты плеч.



Оранжевая точка отображает текущее положение каретки. Работавшие подушки для аэромассажа будут отображены в синем цвете.



Скорость +/-.

Настройка скорости работы роликов.



Аэро +/-.

Настройка интенсивности аэромассажа.



4D.

Настройка силы 4D.



Прогрев.

Выберите один из трех уровней прогрева.



Ролики стоп.

Выберите одну из трех скоростей работы роликов в стопах.



Выключение.

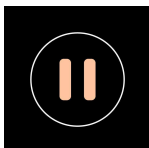

Пауза/запуск.



Нажмите для перехода в экран настройки положения.



Рисунок 30 — Экран настройки положения

8.5 Ручная настройка

ТЕХНИКИ

В режиме **Ручная настройка** доступны шесть массажных техник и три уровня ширины массажа. Скорость роликов, интенсивность 4D, интенсивность аэромассажа и другие функции можно регулировать вручную.



Рисунок 31 — Техники

ФИКСАЦИЯ

В режиме **Ручной настройки** на вкладке **Фиксация** есть три опции работы массажного механизма. Можно выбрать: прорабатывать определенную точку, определенную зону или поверхность целиком.



Рисунок 32 — Фиксации

АЭРОМАССАЖ

В режиме **Ручной настройки** на вкладке **Аэромассаж** есть три опции работы массажных подушек — ноги, руки и плечи.



Рисунок 33 — Аэромассажи

8.6 Автоматические программы

В режиме **Автоматические программы** вы можете выбрать готовые настройки, созданные для разных сценариев использования.

Программы рассортированы по нескольким вкладкам: Область тела, Интенсивные, Особые, Персональные, Авторские.

ОБЛАСТЬ ТЕЛА

На вкладке **Область тела** собраны автоматические программы массажа, направленные на проработку определенного отдела в теле пользователя.



Рисунок 34 — Выбор автоматической программы массажа на вкладке «Область тела»

- **Массаж плеч и шеи.** Помогают снять усталость и напряжение в плечах.
- **Массаж поясницы и бедер.** Эффективно повышает гибкость поясницы, подтянутость и тонус ягодиц.
- **Терапия спины.** Помогает убрать напряжение в позвоночнике, тщательно следуя его изгибу.
- **Забота о суставах.** Снимает боль в суставах и улучшает их общее состояние.
- **Терапия ног.** Снимает мышечное напряжение и боль в ногах, способствует правильному кровообращению.

ИНТЕНСИВНЫЕ

На вкладке **Интенсивные** собраны автоматические программы массажа, имитирующие различные потребности в повседневной жизни: Антистресс, Энергия жизни, Глубокий, Спортивный, Интеллектуальный.

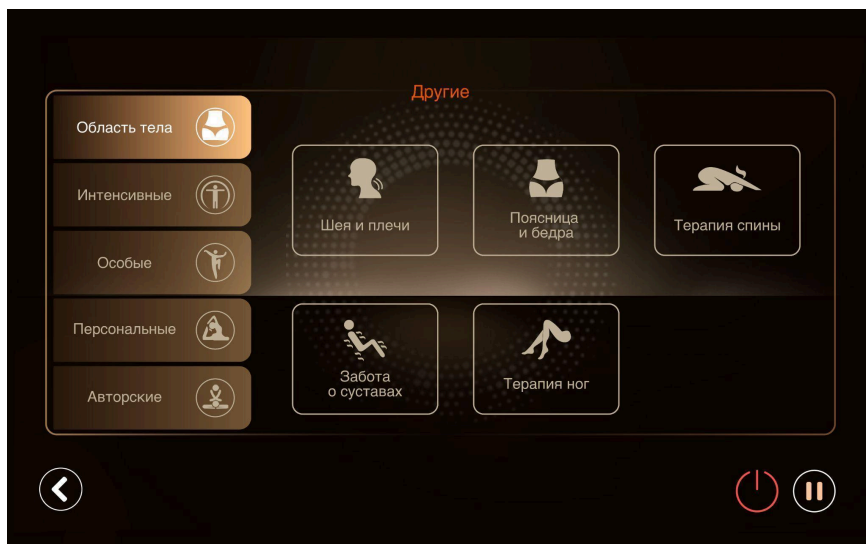

Рисунок 35 — Выбор автоматической программы массажа на вкладке «Интенсивные»

- **Антистресс.** Разминает все тело и улучшает кровообращение. Снимает дискомфорт, вызванный длительной работой, и помогает избавиться от усталости.
- **Энергия жизни.** Мягкий и комфортный массаж, снимает физическую усталость и восполняет жизненные силы
- **Глубокий.** Сочетание массажных техник, таких как разминание и шиацу.
- **Спортивный.** Снимает боль после тренировок. Растягивает мышцы и ускоряет восстановление.
- **Интеллектуальный.** Главная задача — расслабить плечи и шею, успокоить тело и разум.

ОСОБЫЕ

Пять групп комбинированных режимов для разных потребностей тела: Комфорт, Экспресс-массаж, Растяжка, Шицу, SPA-массаж.

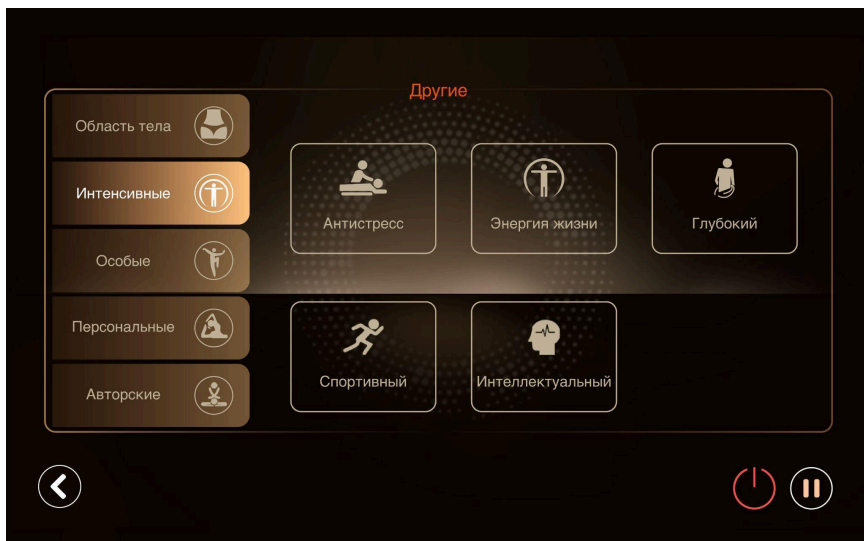

Рисунок 36 — Выбор автоматической программы массажа на вкладке «Особые»

- **Комфорт.** Массаж средней интенсивности, разработанный специально для женщин. Тонизирует и помогает формировать фигуру.
- **Экспресс-массаж.** Быстрый и точный комбинированный массаж, экономит время и расслабляет ваше тело.
- **Растяжка.** Растяжка всего тела. Подходит тем, кто хочет снять усталость и восстановить бодрость.
- **Шицу.** Комбинирует шицу с другими глубокими массажными техниками для снятия усталости и стресса.
- **SPA-массаж.** Массаж всего тела воздушными подушками, переключение между мягкой и сильной интенсивностью. Глубоко снимает стресс тела.

ПЕРСОНАЛЬНЫЕ

Четыре группы автоматических режимов, имитирующих различные случаи использования: Перед сном, Йога, Офисный, Киносеанс.

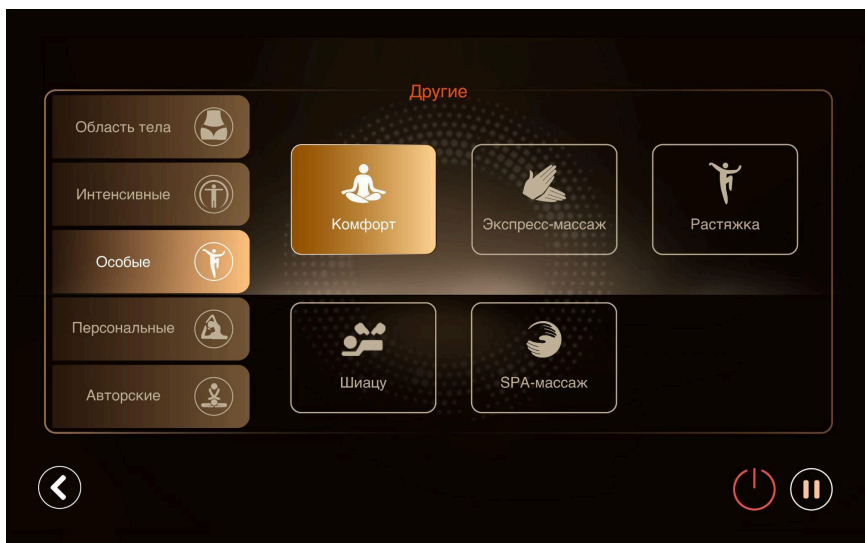

Рисунок 37 — Выбор автоматической программы массажа на вкладке «Персональные»

- **Йога.** Помогает растянуть мышцы тела и ног. Умеренная сила может эффективно восстановить жизненные силы и поддержать гибкость.
- **Офисный.** Улучшает кровообращение и снимает усталость, вызванную долгим сидением на работе.
- **Киносеанс.** Эффективно восстанавливает жизненные силы и способствует кровообращению. Также подходит для пожилых пользователей.
- **Перед сном.** Очень мягкий массаж в сочетании с покачиванием — подъемом и опусканием спинки — способствует сну и снимает напряжение. На экране появится нейтральная заставка, и будет проигрываться успокаивающая музыка.

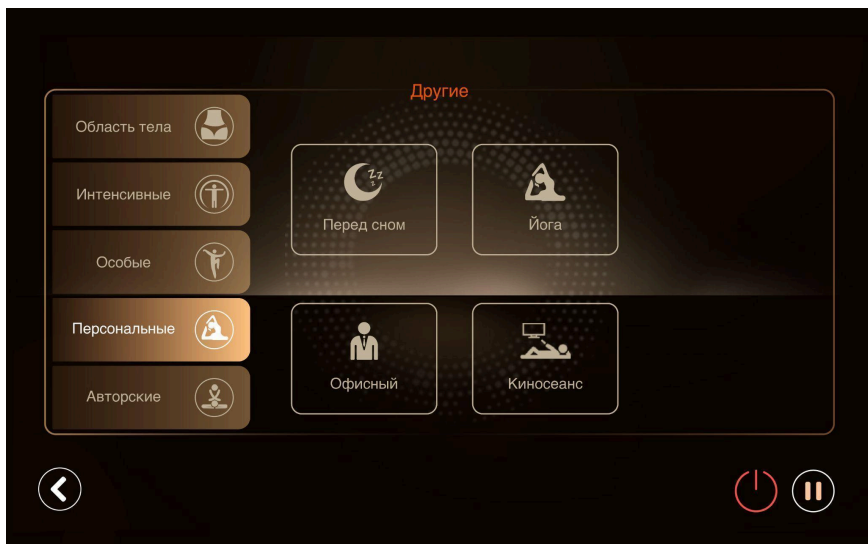

Рисунок 38 — Экран режима «Перед сном»

АВТОРСКИЕ

Три группы автоматических режимов, имитирующих техники из разных стран: Тайский массаж, Китайский массаж, Шведский массаж.



Рисунок 39 — Выбор автоматической программы массажа на вкладке «Авторские»

- **Тайский массаж.** Имитирует тайские массажные техники. Сильная интенсивность.
- **Китайский массаж.** Техника глубокого расслабления спины. Сочетает шиацу, постукивание и другие методики. Умеренная интенсивность.
- **Шведский массаж.** Техника быстрого восстановления. Интенсивность массажа от легкой к сильной.

8.7 Настройки

В этом меню можно настроить такие параметры, как таймер, язык, яркость экрана и громкость. Также включается Bluetooth и подсветка.

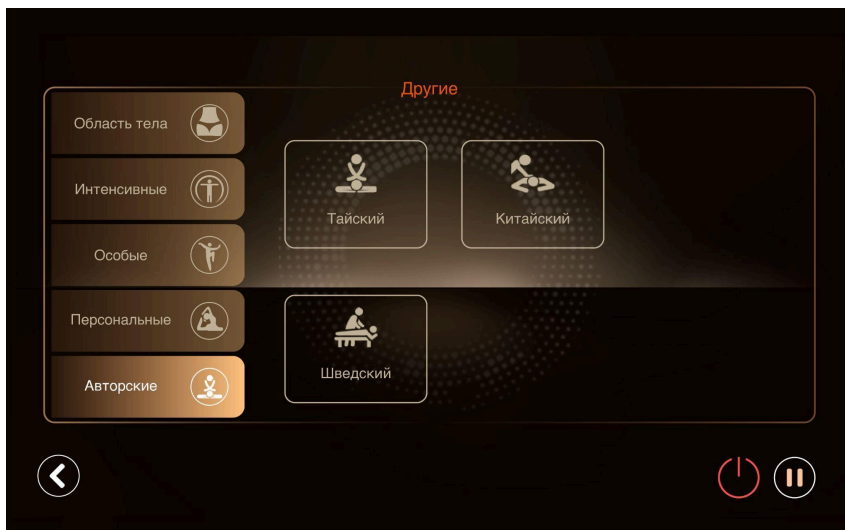

Рисунок 40 — Экран настроек

8.8 Датчик здоровья

Данные о верхнем и нижнем значении артериального давления, о кислороде в крови, о пульсе и о микроциркуляции определяются путем прижатия пальца на 20 секунд к датчику здоровья, который расположен внутри левого подлокотника.

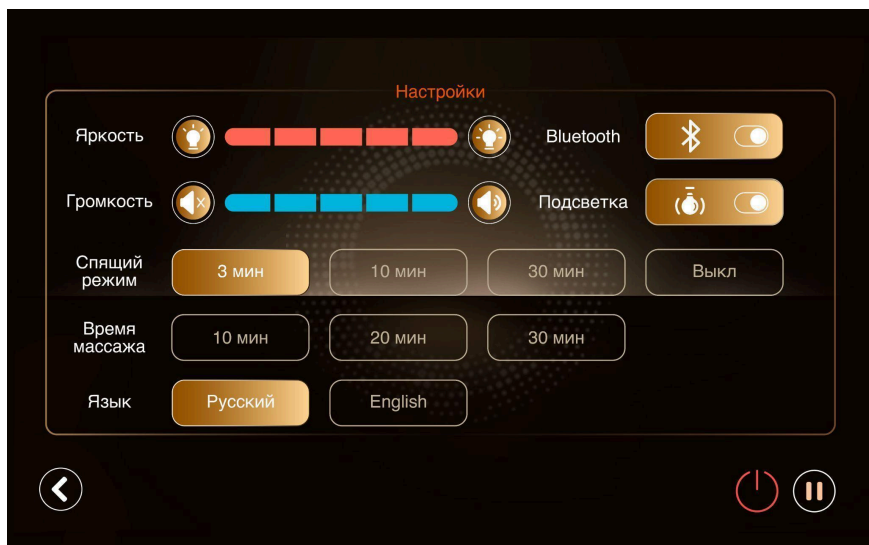

Примечание: данное устройство не является медицинским прибором, и полученные результаты считывания предназначены только для справки.



Рисунок 41 — Экран датчика здоровья

8.9 Экран предупреждения

Если вы увидели такой экран, значит текущая функция конфликтует с желаемой.

Например: в автоматическом режиме пользователь хочет настроить зону фиксации массажа.



Рисунок 42 — Экран предупреждения

8.10 Экран выключения

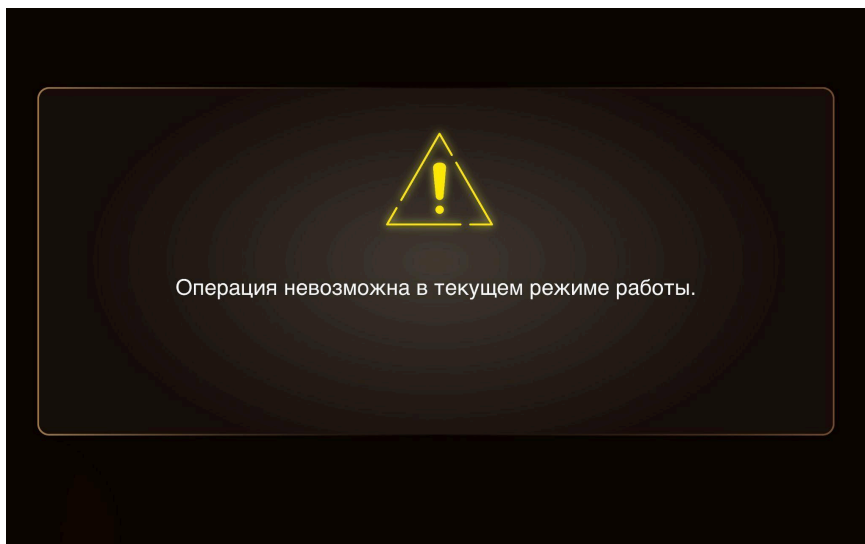

Рисунок 43 — Экран выключения

9. ЧИСТКА И УХОД

9.1 Уход за обивкой из искусственной кожи

- Протирайте искусственную кожу мягкой сухой тканью.
- Не используйте концентрированные чистящие средства и средства с содержанием спирта.
- При использовании специальной ткани для чистки искусственной кожи следуйте инструкции на упаковке.
- Не сушите поверхность с помощью фена.
- Ткань для очистки кресла может быть окрашена. Поэтому будьте осторожны при очистке поверхности кресла джинсовой или цветной тканью.
- Искусственная кожа кресла может обесцветиться при контакте с окрашенными волосами, поэтому место контакта с обивкой защищайте полотенцем.
- Если загрязнение удаляется с трудом, намочите меламинавую губку в нейтральном моющем средстве и используйте ее, чтобы очистить поверхность.

Если искусственная кожа очень грязная, воспользуйтесь методом очистки, указанным ниже:

- положите кусок мягкой ткани в воду или в 3-5% нейтральное моющее средство, затем выжмите его;
- протрите мягкой тканью загрязненную поверхность;
- протрите загрязненную поверхность снова, чтобы удалить остатки моющего средства;
- протрите поверхность сухой мягкой тканью;
- дайте искусственной коже высохнуть естественным образом.

9.2 Уход за пластиковыми частями кресла

- Намочите кусок мягкой ткани в чистой воде или в теплой воде с нейтральным чистящим средством. Выжмите ткань и протрите ею пластиковую поверхность.
- Протрите поверхность мягкой тканью, предварительно смоченной в чистой воде и отжатой.
- Дайте пластиковым деталям высохнуть естественным образом.



- Не используйте для очистки химические моющие средства с содержанием растворителя, бензина или спирта.
- Перед тем, как протереть планшет управления, еще раз тщательно выжмите ткань.



Рисунок 44 — Средства для очищения массажного кресла

10. АНАЛИЗ И УСТРАНЕНИЕ НЕИСПРАВНОСТЕЙ

Этот раздел посвящен наиболее распространенным проблемам, которые могут возникнуть при эксплуатации массажного кресла. Если вы не можете решить проблему с помощью приведенных ниже правил, пожалуйста, незамедлительно свяжитесь с сервисным центром или его уполномоченным представителем.

Если возникшая проблема не описана в представленной ниже таблице, попробуйте выполнить следующие действия:

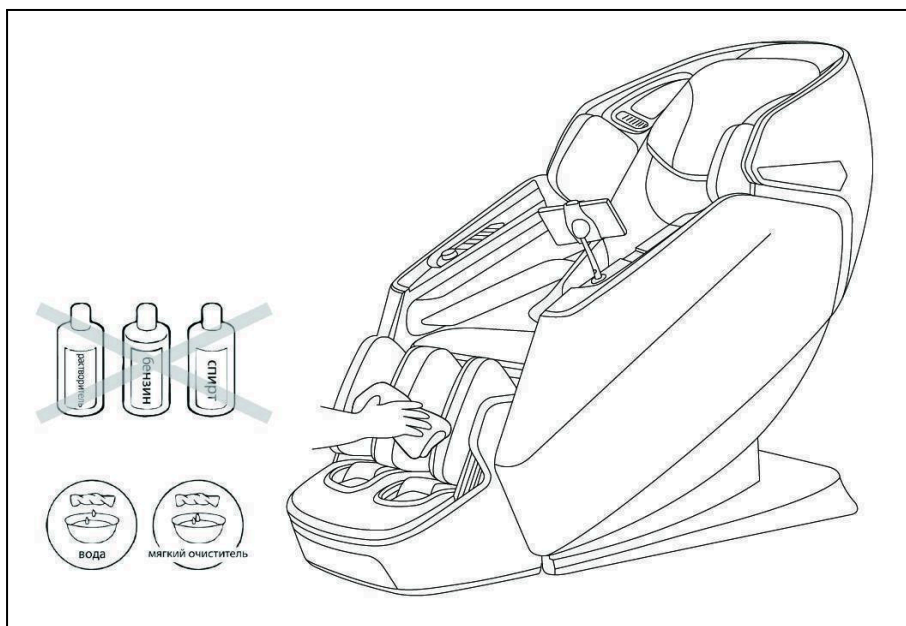
- выключите массажное кресло и отсоедините вилку от сети;
- подождите 60 минут;
- подключите массажное кресло к электрической сети и перезапустите его.

Таблица 1 — Возможные проблемы и их решение

Проблема	Возможная причина	Решение
Массажное кресло не работает.	<p>1. Массажное кресло неправильно подключено к питанию.</p> <p>2. Автоматическое время сеанса массажного кресла закончилось, поэтому оно выключилось и перешло в режим ожидания.</p> <p>3. Возможно, вы использовали массажное кресло более 45 минут без перерыва, из-за чего сработала защита от перегрева.</p> <p>4. На массажное кресло была оказана чрезмерная нагрузка, например, превышен максимальный допустимый вес.</p>	<p>1. Проверьте соответствие напряжения питания массажного кресла напряжению в вашей сети, затем снова подключите кресло.</p> <p>2. Если хотите продолжить массаж, повторно нажмите кнопку I/O (Вкл/Выкл).</p> <p>3. Отключите массажное кресло от сети и дайте ему остыть 60 минут. После чего можете использовать массажное кресло снова.</p> <p>4. Уберите лишнюю нагрузку с массажного кресла и запустите его снова.</p>
Массажное кресло сильно нагрелось.	Массажное кресло непрерывно работало длительное время.	Отключите массажное кресло от сети и дайте ему остыть в течение 60 минут, после чего вы сможете использовать его снова.
Во время работы массажное кресло издает шум работающих механизмов.	Шум вызван работой моторов и насосов массажного кресла.	Шум от механизмов может быть слышен. Это нормально и не означает, что массажное кресло неисправно.

11. ПОРЯДОК ЗАЗЕМЛЕНИЯ

Массажное кресло должно быть обязательно заземлено. Если оно неисправно или сломано, заземление обеспечивает путь наименьшего сопротивления для электрического тока, что уменьшает риск удара током. Массажное кресло оснащено сетевым шнуром с вилкой, имеющей заземляющий провод.



Внимание! Вилка должна быть соединена с розеткой, имеющей заземляющий контакт, и установлена в соответствии со всеми правилами заземления.

Неправильное подключение массажного кресла к сети питания может привести к удару электрическим током. Проверьте правильность подключения с квалифицированным электриком или специалистом сервисного центра. Если вилка массажного кресла не подходит к розетке, обратитесь к квалифицированному электрику для установки подходящей розетки.

Массажное кресло предназначено для питания от сети с напряжением 220 В и оснащено вилкой с заземлением. Убедитесь, что кресло подключено к розетке, имеющей такую же конфигурацию, что и вилка. Для данного массажного кресла не требуется переходной адаптер сетевой вилки.

12. СПЕЦИФИКАЦИЯ

Модель	Elysian
Напряжение питания	220 В
Частота	50 Гц
Мощность	300 Вт
Таймер	10, 20, 30 минут
Максимальное время работы	30 минут
Габариты в вертикальном положении, см (ДхШхВ)	159*76*121
Габариты в разложенном положении, см (ДхШхВ)	198*76*85
Габариты упаковки, см (ДхШхВ)	138*77*121
Вес брутто, кг	109
Вес нетто, кг	129
Температура воздуха во время использования	0° - 35 °С
Относительная влажность во время использования	20-80 RH
Температура хранения	5° - 35°С
Относительная влажность во время использования	20-80 RH
Безопасность	Защита от перегрева, короткого замыкания и перегрузки

13. КОМПЛЕКТАЦИЯ

Основной корпус	1 шт.
Секция для ног	1 шт.
Кабель питания	1 шт.
Планшет управления	1 шт.
Держатель планшета	1 шт.
Винт с шестигранной головкой М6*18	2 шт.
Втулка	2 шт.
Комбинированный ключ	1 шт.
Шестигранный ключ №6	1 шт.
Шестигранный ключ №3	1 шт.
Инструкция по эксплуатации и обслуживанию	1 шт.
Гарантийный талон	1 шт.
Флаер	2 шт.

14. ГАРАНТИЯ

Мы предоставляем гарантию качества продукции на пять лет. В случае неправильной сборки, неправильной эксплуатации или самостоятельной замены неисправных деталей наша компания снимает с себя всякую ответственность.

Данная продукция предназначена для домашнего использования. Если неисправность возникла в результате коммерческого использования продукта, компания не несет никакой ответственности.

Если изображения продукта отличаются от его фактического внешнего вида, верным считается внешний вид самого продукта.

Производитель оставляет за собой право вносить изменения в конструкцию массажного кресла, которые несущественно влияют на его основные технические характеристики.



Внимание! Массажное кресло предназначено для домашнего использования!

Импортер	ООО "ДЕМО-СПОРТ" 197183, Санкт-Петербург г., Полевая Сабировская ул., дом 54, 035С, ИНН: 7805768366 ОГРН: 1207800096888 www.demo-sport.ru/ sales@demo-sport.ru тел. 8-800-775-56-38
Завод-изготовитель	ВОНЕ(FUJIAN) ELECTRONIC TECHNOLOGY CO., LTD NO.13, Yongdasheng Road,Gantang Industry Zone,Fuan City,Ningde City,Fujian Province,China Tel: +86 19005931512
Страна изготовления	КНР
Дата изготовления	Указана на этикетке
Гарантия	60 месяцев

Оборудование сертифицировано в соответствии с ТР ТС.



ORLAUF

